



IMPLANT MEDIC  
OSTEOSÍNTESIS

# SETS DE COLOCACIÓN

## Set de Mini Fragmentos 1.5/2.0/2.7 mm

I035-001

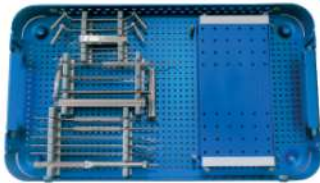

### Contiene:

- Caja tortillera 1.5/2.0/2.7 mm
- Medidor de profund 0-40 mm
- Elevador óseo chico
- Elevador óseo mediano
- Elevador óseo grande
- Disector 5 mm
- Disector 3 mm
- Par de triscadores
- Avellanador 2.7 mm
- Avellanador 2.0 mm
- Machuelo 2.0 mm
- Machuelo 2.7 mm
- Gancho afilado
- Broca 1.5 (2)
- Broca 2.0 (2)
- Pinza sujeta tornillo
- Guía de broca 2.0/2.7 mm
- Guía de broca 1.5/2.0 mm
- Pinza dobladora de placa
- Pinza corta alambre
- Pinza gubia 160x2
- Pinza de reducción punta
- Pinza de reducción dentada
- Pinza sujeción de placas
- Desarmador hex 2.0 mm
- Retractor de piel 1 gancho
- Retractor de piel 2 ganchos
- Caja p/esterilizar de aluminio

# Set de Pequeños Fragmentos 3.5/4.0 mm

I035-002

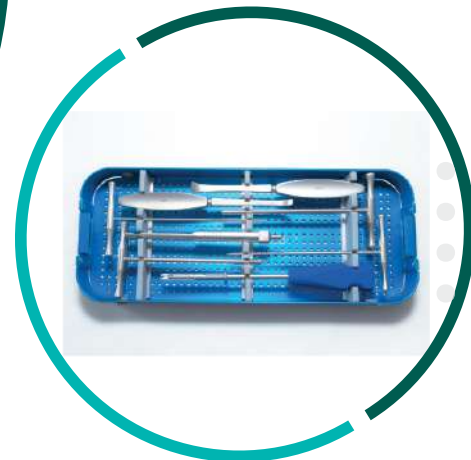
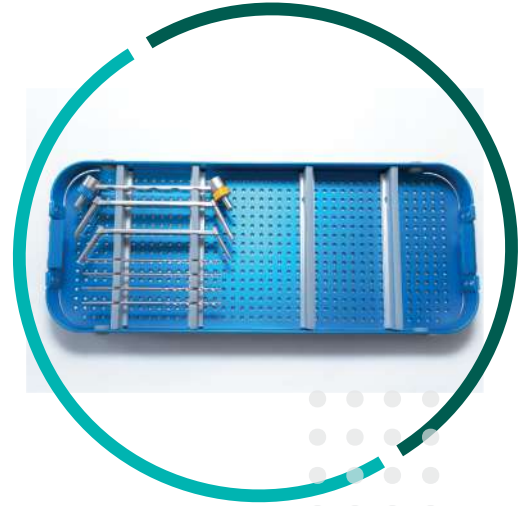

## Contiene:

- Guía de broca de neutro y excéntrica  $\Phi 2.5$
- Guía de broca ( $\Phi 2.5/\Phi 3.5$ )
- Guía de broca ( $\Phi 3.5/\Phi 4.0$ )
- Broca ( $\Phi 2.5 \times 115$  mm)
- Broca ( $\Phi 2.5 \times 115$  mm)
- Broca ( $\Phi 3.2 \times 115$  mm)
- Broca ( $\Phi 3.2 \times 115$  mm)
- Elevador Periosteal 6 mm
- Machuelo Esponjoso 4.0 mm
- Medido de profundidad (0-60 mm)
- Avellanador
- Tornillo de extracción hexagonal cónico de 2.5 mm
- Elevador Periosteal 12 mm
- Sacabocados
- Machuelo cortical 3.5 mm
- Desarmado hexagonal 2.5 mm
- Pinza de sujeción ósea autocentrante (190 mm)
- Pinza de reducción afilada (190 mm)
- Pinza de reducción oblicua (170 mm)
- Par de triscadores pequeños fragmentos
- Caja p/esterilizar de aluminio



## Set de Grandes Fragmentos 4.5/6.5 mm

I035-003

### Contiene:

- Guía de broca de neutro y excéntrica  $\Phi 3.2$
- Guía de broca ( $\Phi 4.5/\Phi 6.5$ )
- Guía de broca ( $\Phi 3.2/\Phi 4.5$ )
- Broca ( $\Phi 4.5 \times 115$  mm)
- Broca ( $\Phi 3.2 \times 115$  mm)
- Medidor de profundidad (0-90 mm)
- Elevador de periostio 15 mm
- Pinza de reducción oblicua (230 mm)
- Elevador de periostio 8 mm
- Pinza de reducción afilada (200 mm)
- Desarmador hexagonal de 3.5 mm
- Pinza de sujeción ósea autocentrante (270 mm)
- Separador hoffman 40 mm/18 mm
- Avellanador  $\Phi 8.0$
- Sacabocados
- Machuelo cortical 4.5 mm
- Machuelo esponjoso 6.5 mm
- Triscadores grandes fragmentos
- Caja p/esterilizar de aluminio

# Set LCP Pequeños Fragmentos

## Contiene:

- Alambre guía roscado  $\Phi 1.5 \times 200$  mm (2)
- Alambre guía  $\Phi 1.5 \times 200$  mm (2)
- Broca  $\Phi 2.5 \times 200$  mm (2)
- Broca  $\Phi 3.2 \times 200$  mm
- Broca  $\Phi 3.2 \times 200$  mm con limitador
- Llave hexagonal
- Clave de la manga
- Tornillo de extracción
- Destornillador hexagonal 2.5 mm
- Destornillador hexagonal 2.5 mm c/sujetador
- Medidor de profundidad 0-60 mm
- Pinza de reducción push-pull
- Machuelo para tornillo cortical de 3.5 mm
- Machuelo para tornillo de bloqueo 4.0 mm
- Guía de alambre roscado 1.5 mm (2)
- Guía de broca roscada 3.2 mm (3)
- Pinza sujeta tornillo
- Acoplamiento rápido con mango en T
- Mango recto Acoplamiento Quick
- Destornillador hexagonal 2.5 mm
- Mango limitador con torque 1.5N
- Manga protectora
- Caja p/esterilizar de aluminio

I035-004

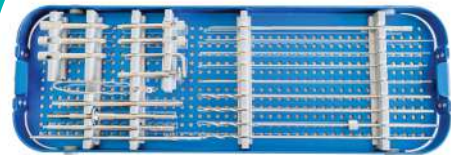
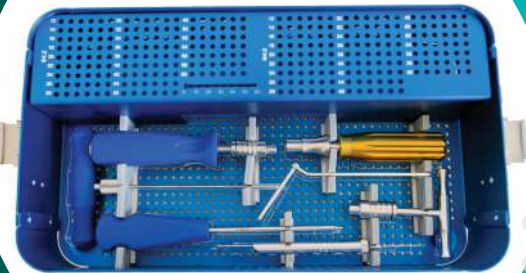

## Set LCP Grandes Fragmentos

I035-005

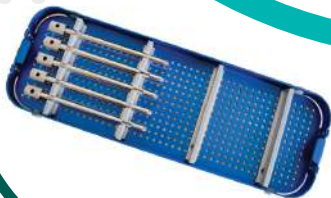
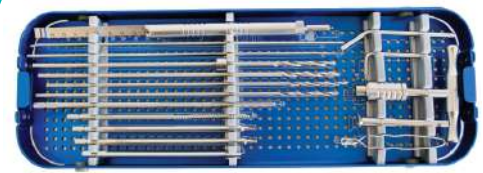

### Contiene:

- Guía de alambre roscado 2.0 mm (2)
- Guía de broca roscada 4.3 mm (3)
- Llave
- Pinza para sujetar tornillo
- Extractor de tornillo
- Machuelo para tornillo cortical 4.5 mm
- Machuelo para perno 5.0 mm
- Broca 3.2 mm
- Alambre guía 2.0 mm (2)
- Broca 4.2 mm
- Broca 3.2 mm con tope
- Medidor de profundidad 0-90 mm
- Punta desarmador Hexagonal 3.5 mm
- Punta desarmador Hexagonal 3.5 mm con camisa
- Desarmador hexagonal con mango
- Pinza de reducción de empuje
- Mango con torque 4.0 Newtons
- Llave hexagonal
- Guía de broca
- Mango en T de acoplamiento rápido
- Mago de madera de acople rápido
- Caja p/esterilizar de aluminio

# Set LCP Mini Fragmentos 2.7 mm

I035-006

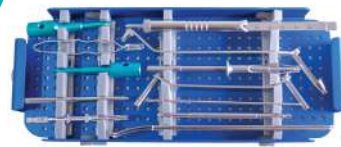
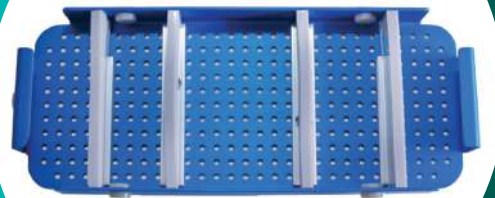
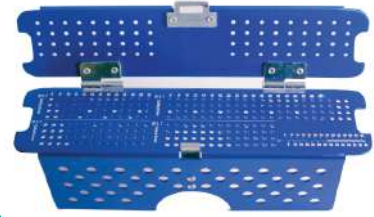
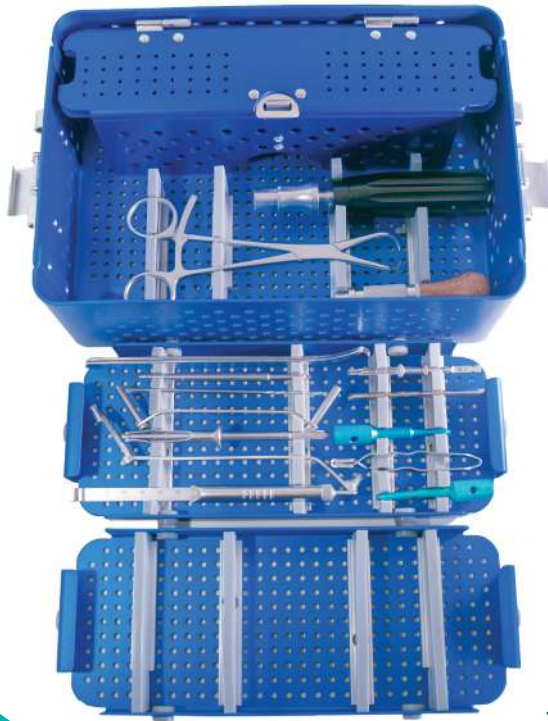

## Contiene:

- Mango de madera de acople rápido
- Pinza de reducción con cremallera
- Mango con torque 0.8 Newtons
- Punta hexagonal 2.0 mm con sujetador
- Medidor de profundidad 0-40 mm
- Separador Hoffman 6 mm
- Separador Hoffman 8 mm
- Broca 2.0x115 mm (2)
- Guía de broca LCP 2.7 mm (2)
- Guía LCP para ángulo variable
- Barra de acero para guía LCP
- Pinza sujeta tornillo
- Guía de broca 2.0/2.7 mm
- Punta hexagonal 2.5 mm con sujetador
- Rack para pernos y tornillos 2.7 mm
- Caja de aluminio con charolas

## Set Canulado 4.0 mm

### Contiene:

- Medidor de profundidad (0-80 mm)
- Estilete de limpieza 1.2 mm
- Alambre guía roscado 1.2 mm (4)
- Broca canulada con bloque limitado de 2.7 mm
- Destornillador Hexagonal 2.5 mm
- Machuelo canulado 4.0 mm graduado
- Desarmador canulado Hexagonal 2.5 mm
- Avellanador canulado  $\Phi 6.5$
- Llave hexagonal
- Guía de broca 1.2 mm
- Manga de protección
- Caja p/esterilizar de aluminio

I035-007

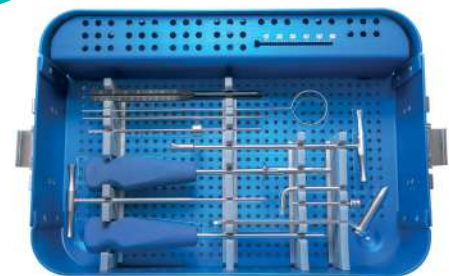



# Set Canulado 6.5 mm

1035-008

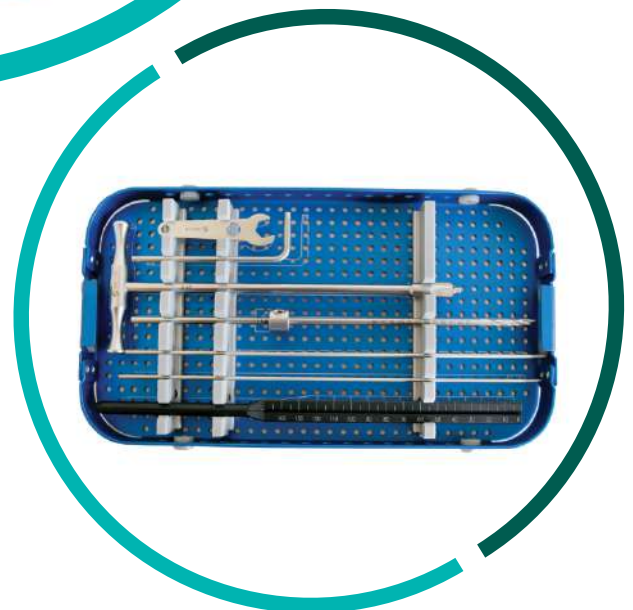
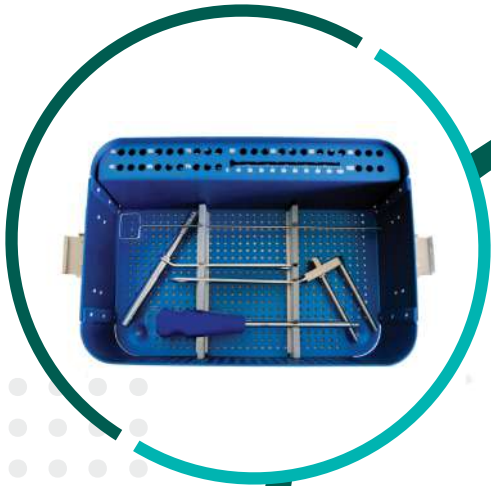

## Contiene:

- Medidor de profundidad (0-120 mm)
- Alambre guía roscado 2.5 mm (2)
- Broca canulada con bloque limitado de 4.5 mm
- Avellanador canulado  $\Phi 9$  (2)
- Llave hexagonal (2)
- Llave para guía de alambre paralelo ajustable
- Guiador de alambre múltiple
- Machuelo canulado 6.5 mm
- Destornillador Hexagonal 3.5 mm
- Estilete de limpieza 2.5 mm
- Guía de broca con camisa
- Guía de alambre paralelo ajustable
- Destornillador canulado Hexagonal 3.5 mm
- Caja p/esterilizar de aluminio

## Set DHS/DCS

I035-009

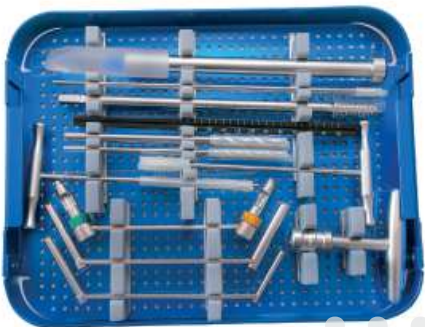

### Contiene:

- Acoplamiento rápido con mango en T
- Machuelo Cortical 4.5 mm
- Guía de broca doble (Ø4.5/Ø6.5)
- Guía de broca doble (Ø4.5/Ø3.2)
- Guía de broca de neutro y excéntrica Ø2.5
- Machuelo esponjoso 6.5 mm
- Broca Ø4.5\*150 mm (2)
- Broca Ø3.2\*150 mm (2)
- Dispositivo de medición de profundidad alambre guía
- Machuelo para deslizante E-Quick
- Alambre de guía roscado Ø2.5\*225 mm (3)
- Impactor DHS/DCS grande
- Medidor de profundidad (0-100 mm)
- Impactor DHS/DCS pequeño
- Desarmador para deslizante con centralizador (púrpura)
- Desarmador canulado para deslizante con centrador (dorado)
- Destornillador Hexagonal 3.5 mm
- Guía de ángulo DCS de 95 grados
- Guía de ángulo DHS 135 grados
- Rima DHS
- Rima DCS
- Caja p/esterilizar de aluminio

# Set Maxilofacial

I035-010

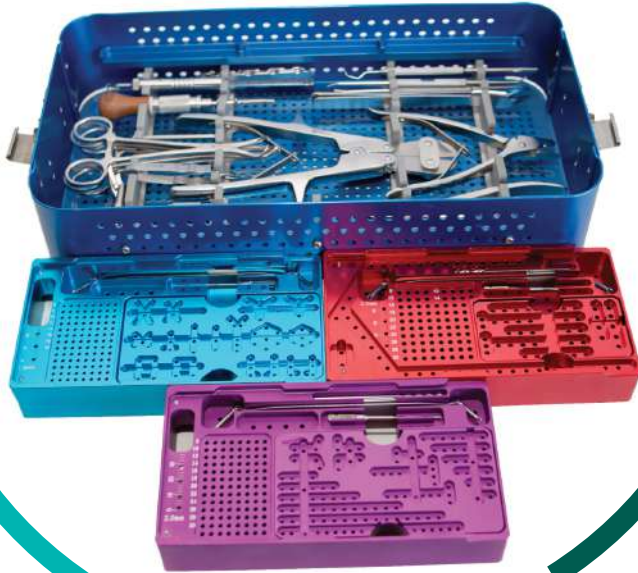

## Contiene:

- Machuelo HA1.5
- Guía 1.1/1.5
- Broca 1.1\*80 mm (3)
- Machuelo HA2.0
- Guía 1.5/2.0
- Broca 1.5\*80 mm (3)
- Machuelo HA2.7
- Guía 2.0/2.7
- Broca 2.0\*80 mm (3)
- Pinzas de sujeción de placas
- Pinza doblada en placa
- Retractores 1\*3
- Disector 5 mm
- Disector 3 mm
- Gancho afilado
- Triscadores
- Pinza cortadora de alambre
- Acoplamiento rápido con mango en T
- Pinza de tornillo
- Pinza de reducción puntiaguda
- Pinza de reducción punta oblicua
- Pinza para placas
- Destornillador de acoplamiento rápido hexagonal (SW2.0)
- Avellanador
- Mango recto de acople rápido
- Medidor de profundidad 0-40 mm
- Retractor de piel
- Caja p/esterilizar de aluminio

## Set para CCM Tibia

I035-011

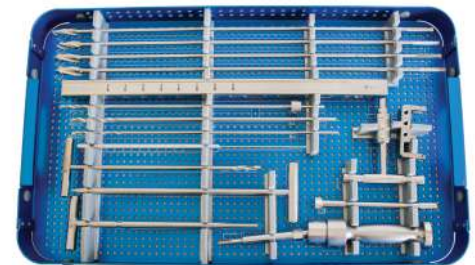

### Contiene:

- Junta universal
- Camisa
- Mango en T de acoplamiento rápido
- Conector fijo
- Varilla de ubicación
- Destornillador
- Broca con mango en T 5.2 mm
- Medidor de profundidad 10-100 mm
- Broca 5.2\*300 mm
- Broca 4.0\*300 mm
- Broca con llimitador 4.0\*300 mm
- Varilla de guía
- Escariador 8 mm
- Escariador 9 mm
- Escariador 10 mm
- Escariador 11 mm
- Alambre de guía
- Guiador distal
- Guía proximal
- Pinza de localización
- Camisa (2)
- Llave hexagonal (2)
- Camisa
- Martillo
- Manija del dispositivo de observación
- Tornillo de sujeción (3)
- Clavo conector sólido
- Clavo conector canulado
- Llave inglesa
- AWL
- Caja p/esterilizar de aluminio

# Set para CCM Fémur

## Contiene:

- Junta universal
- Camisa
- Llave inglesa
- Mango en T de acoplamiento rápido
- Destornillador
- Camisa
- Llave hexagonal (2)
- Camisa (2)
- Broca con mango en T (2)
- Medidor de profundidad 10-100 mm
- Broca 5.2\*300 mm
- Broca  $\Phi 4.0*300$
- Broca con limitador  $\Phi 4.0*300$
- Escariador 10 mm
- Escariador 11 mm
- Escariador 12 mm
- Escariador 13 mm
- AWL
- Alambre de guía
- Martillo
- Varilla de guía
- Barra de conector
- Conector de clavo
- Palpador
- Manija de dispositivo de observación
- Tornillo de sujeción (4)
- Conector fijo
- Pinza de localización
- Conector
- Guiador distal
- Caja p/esterilizar de aluminio

I035-012

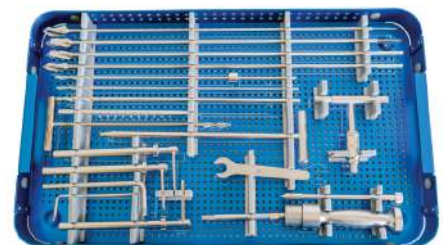
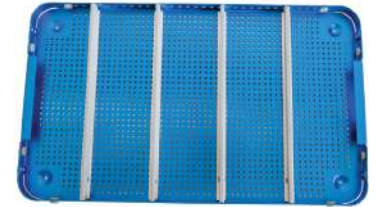
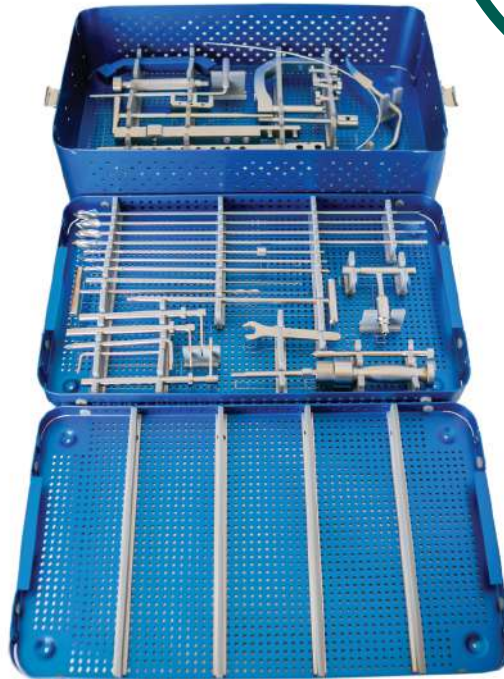

## Set para CCM Húmero

I035-013

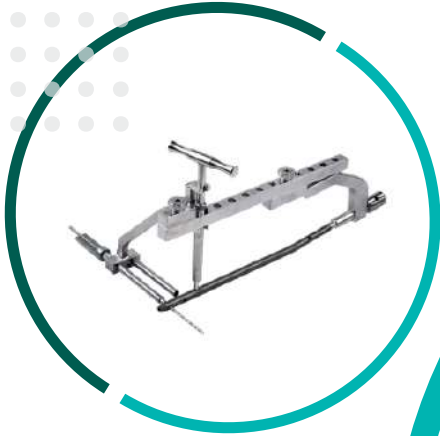

### Contiene:

- Broca 5.2 mm
- Llave inglesa
- Llave 3.5 mm
- Marco de posición distal
- Medidor de profundidad 0-60 mm
- Broca 2.9\*250 mm
- Broca 5.2\*300 mm
- Rima 8.5\*340 mm
- Rima 8.0\*340 mm
- Rima 7.5\*340 mm
- AWL
- Camisa
- Destornillador SW2.5
- Camisa
- Mango en T de acoplamiento rápido
- Manija del dispositivo de observación
- Conector de clavo
- Guiador distal
- Guía proximal
- Conector fijo
- Rod de ubicación
- Camisa
- Llave hexagonal
- Cánula de calibre
- Junta universal
- Varilla de guía
- Martillo
- Alambre de guía
- Caja p/esterilizar de aluminio

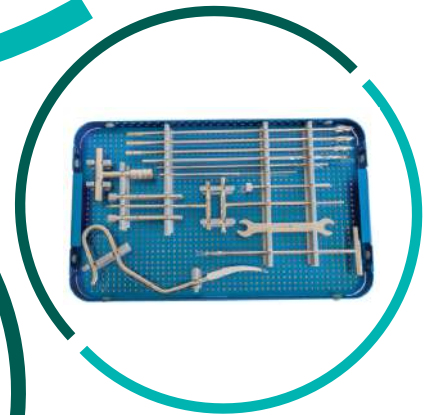
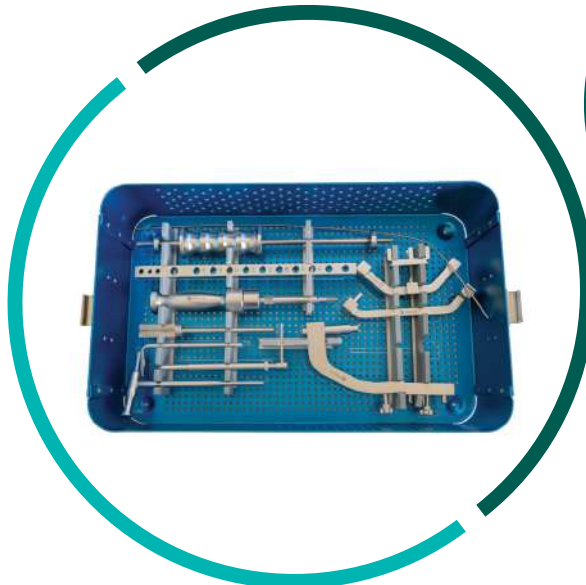

# Set para CCM Reconstrucción

I035-018

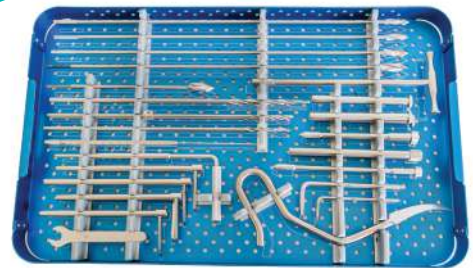
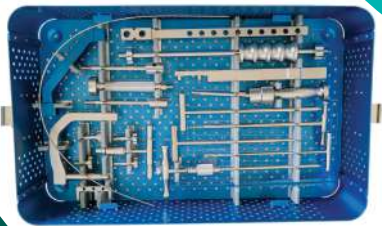

## Set para CCM PFNA

### Contiene:

- Desarmador Hexagonal 2.5
- Taladro hueco proximal
- Tapón hueco proximal
- Broca 4.3 mm (2)
- Manga de taladro
- Manga de taladro
- Medidor de profundidad 70-120 mm
- Desarmador de tuerca
- Llave inglesa
- Guía de manga
- Desarmador canulado
- Desarmador canulado de cola
- Placa protección de tejidos
- Mango en T acoplamiento rápido
- Punzón
- Soporte de alambre guía
- Bloqueo de posición distal
- Taladro de posición
- Barra de posición
- Posición de broca
- Varilla de extracción de uña
- Medidor de profundidad 0-100 mm
- Dispositivo tornillo de cucharilla
- Varilla de reducción
- Barra de fresado flexible
- Alambre de kirschner roscado (4)
- Guía de capa fina
- Plantilla de desarrollo
- Cabeza escariadora 8.5-13 mm
- Impactador de clavija principal
- Manga de taladro
- Llave abierta
- Llave hexagonal grande
- Llave hexagonal pequeña
- Dispositivo guía distal 180°
- Dispositivo guía distal 90°
- Dispositivo guía distal 140°
- Dispositivo guía proximal
- Martillo
- Manija
- Tornillo
- Tornillo
- Tornillo
- Tornillo
- Barra guía distal de clavo largo
- Desarmador de hoja de sierra
- Barra guía distal de clavo largo
- Martill deslizante
- Conector
- Dispositivo de ubicación de tornillo
- Manga guía
- Alambre guía de oliva
- Caja p/esterilizar de aluminio

1035-019

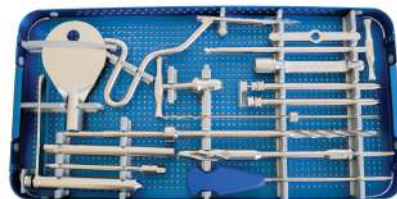
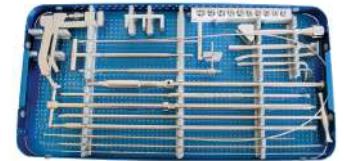



## Set para Clavo Ten

I035-014

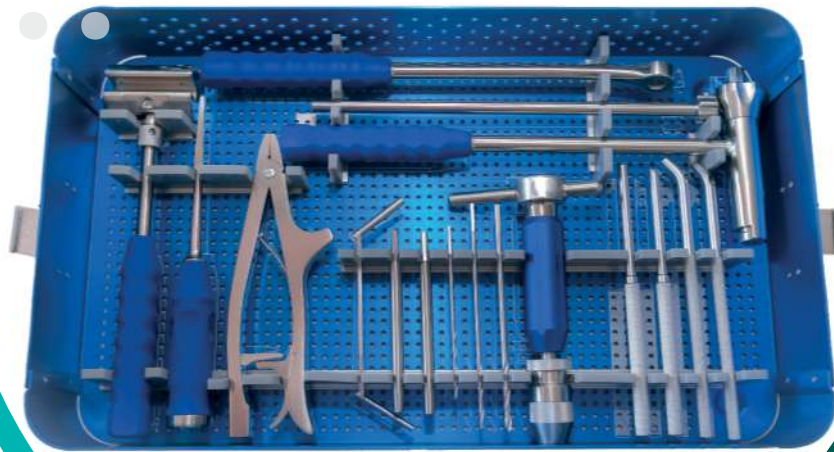

### Contiene:

- Punzón iniciador recto
- Punzón iniciador curvo
- Cortador para Ten
- Alicates de extracción para Ten
- Martillo de 350 con extremo de nylon
- Maneral en T con Chuck
- Impactador para T recto
- Impactador para T curvo

## Set de colocación y Ext. Prótesis de Thompson

I035-016

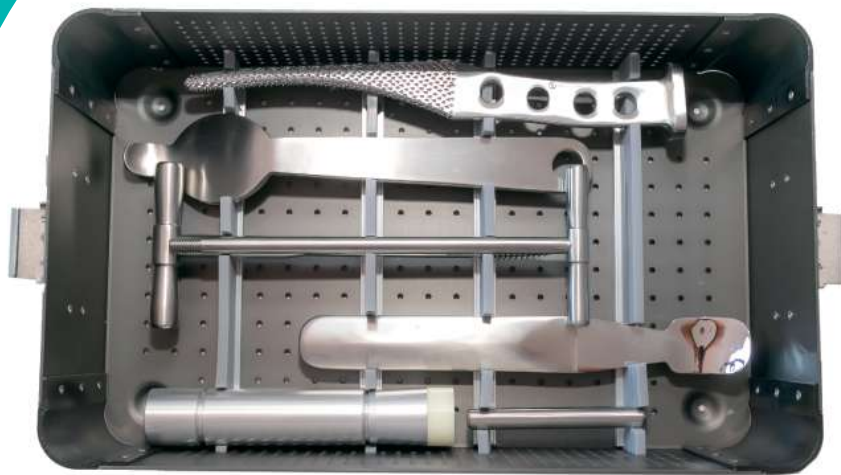

### Contiene:

- Mallete
- Extractor en cuchara
- Extractor en espiral
- Par de separadores de Bennet
- Rima para prótesis de Thompson
- Set de probadores de cabeza femoral
- Caja p/esterilizar de aluminio

# Rimas Flexibles

Acople Rápido

I035-017

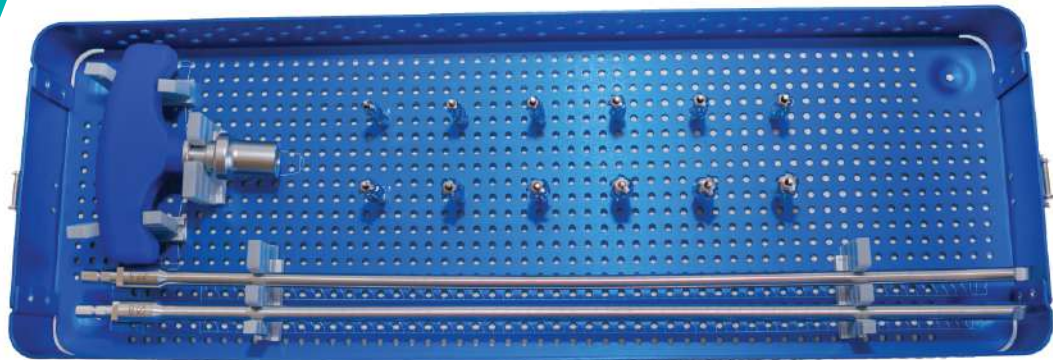
**Contiene:**

- Punta de rima 7.5 mm
- Punta de rima 8 mm
- Punta de rima 8.5 mm
- Punta de rima 9 mm
- Punta de rima 9.5 mm
- Punta de rima 10 mm
- Punta de rima 10.5 mm
- Punta de rima 11 mm
- Punta de rima 11.5 mm
- Punta de rima 12 mm
- Punta de rima 12.5 mm
- Punta de rima 13 mm
- Vástago flexible 7.5 mm
- Vástago flexible 8.5 mm
- Caja p/esterilizar de aluminio



**IMPLANT MEDIC**  
O S T E O S Í N T E S I S